

プレキャスト監視員通路壁

トンネルウォール

NETIS CB-070003-VE（掲載期間終了技術）
〔平成26年度活用促進技術〕



トンネルウォールとは

• 工期短縮

• 現場の負担軽減

• キレイな仕上がり

を実現できる

プレキャストの監視員通路です。



工期短縮

1,000M当り

現場打ち
監視員通路

鉄筋組立

型枠設置

生コン打設

脱型・養生

40日

トンネル
ウォール

製品据付

底板生コン
打設

10日

労務費用で
500万円
コスト縮減出来ます。

現場での負担軽減

★ゴトウコンクリートのサービス

並べるだけの簡単施工！



●現地調査

●役物や長さ調整加工
はお任せください！

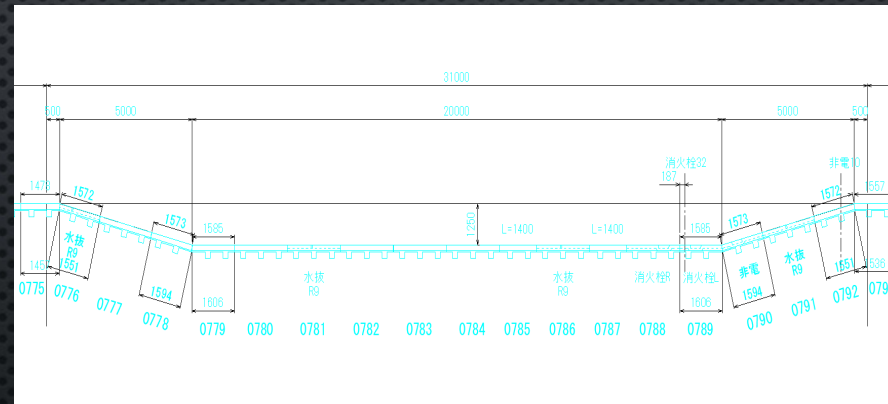

●割り付け図面作成



●製品搬入

キレイな仕上がり

工場管理されたキレイな製品



非常駐車帯の折れ点も
タイル貼りもバッチリ！！



高さ調整機能

旧型

製品据付

プレートによる高さ調整

高さ調整の繰り返し

連結

新型

製品据付

簡単高さ調整

連結

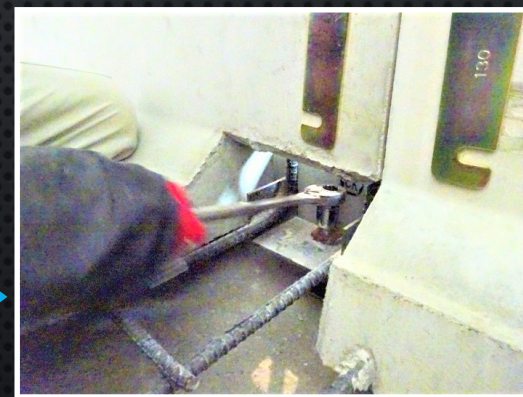

施工時の安全性

専用吊り金具



転倒防止治具

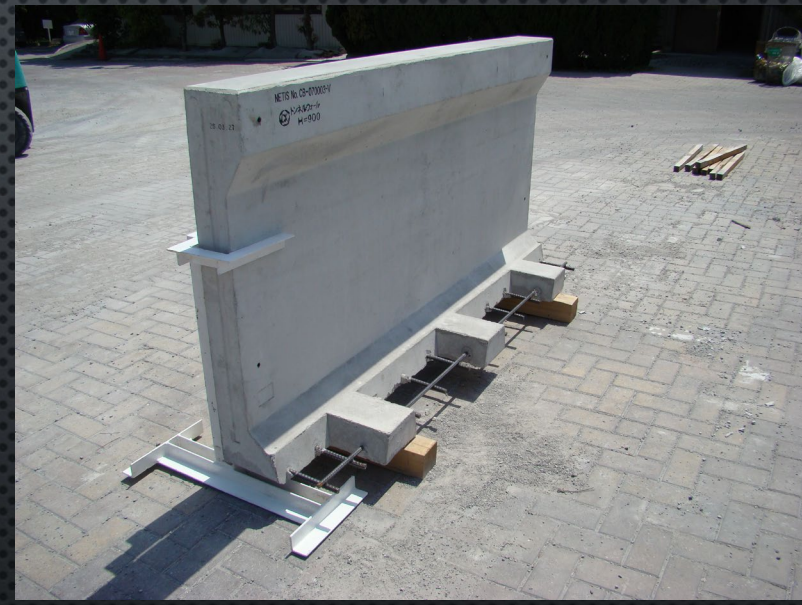
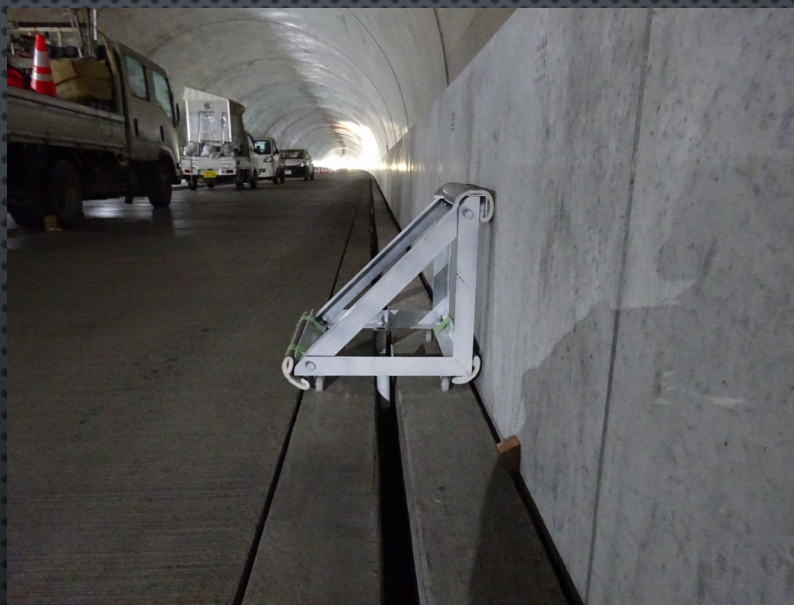

専用吊り金具、転倒防止治具の使用で安全に施工できます！

施工方法



ゴトウコンクリート株式会社

IMAGINATION & CREATION



ゴトウコンクリート株式会社

IMAGINATION & CREATION

役物

消火栓用

消火栓用 L

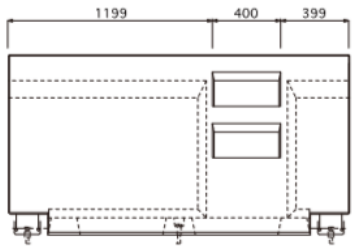

消火栓用 R

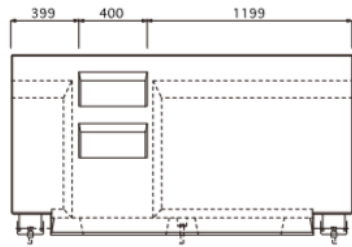

側面図

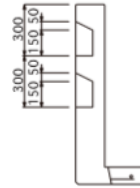

非常電話用

正面図

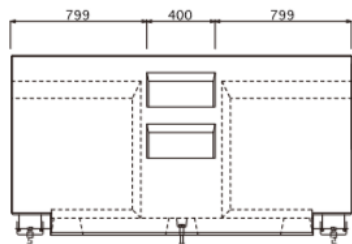

側面図

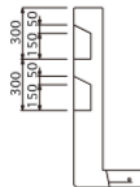

非常駐車帯用

非常駐車帯用 A

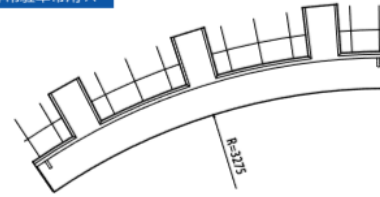

非常駐車帯用 B

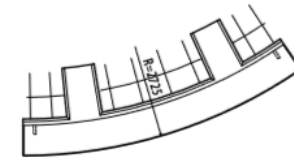

割付図例

(非常駐車帯幅 W = 1750) ※W2000、2250など様々な幅に対応します。

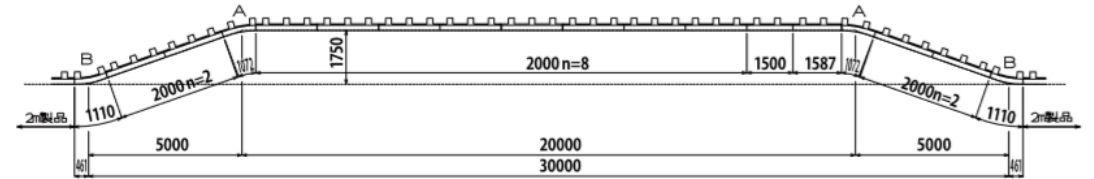

薄型水路とは

NETIS CB-010015-V（掲載期間終了技術）

- 管路スペースの確保
- 円形水路からのコスト縮減
- 舗装用機械に対する検討

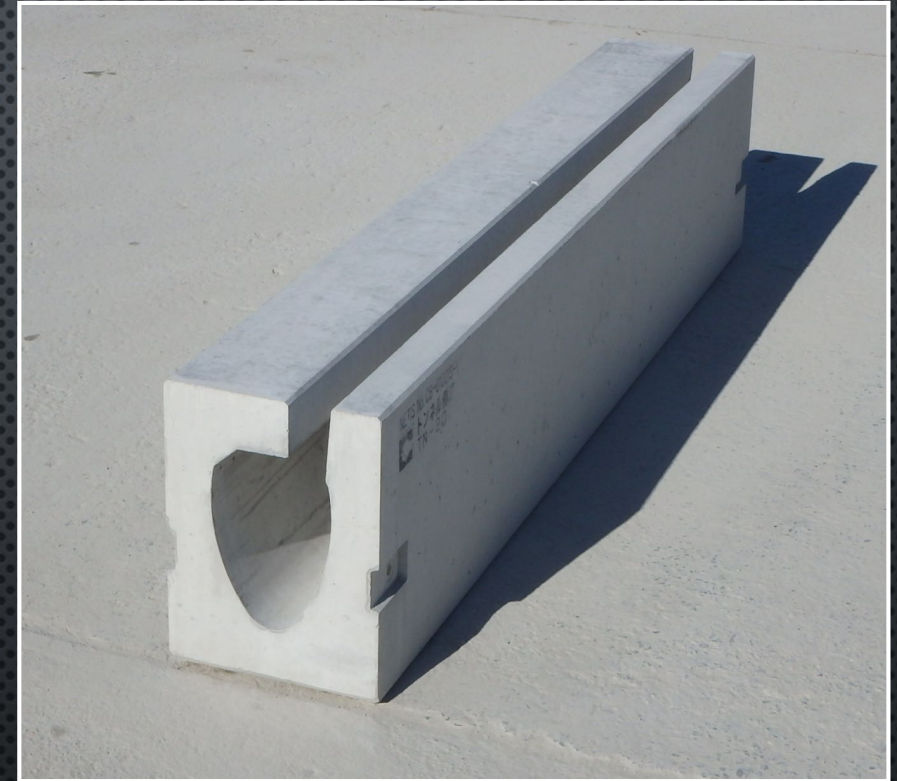

を実現できるトンネル専用水路です。

管路スペースの確保

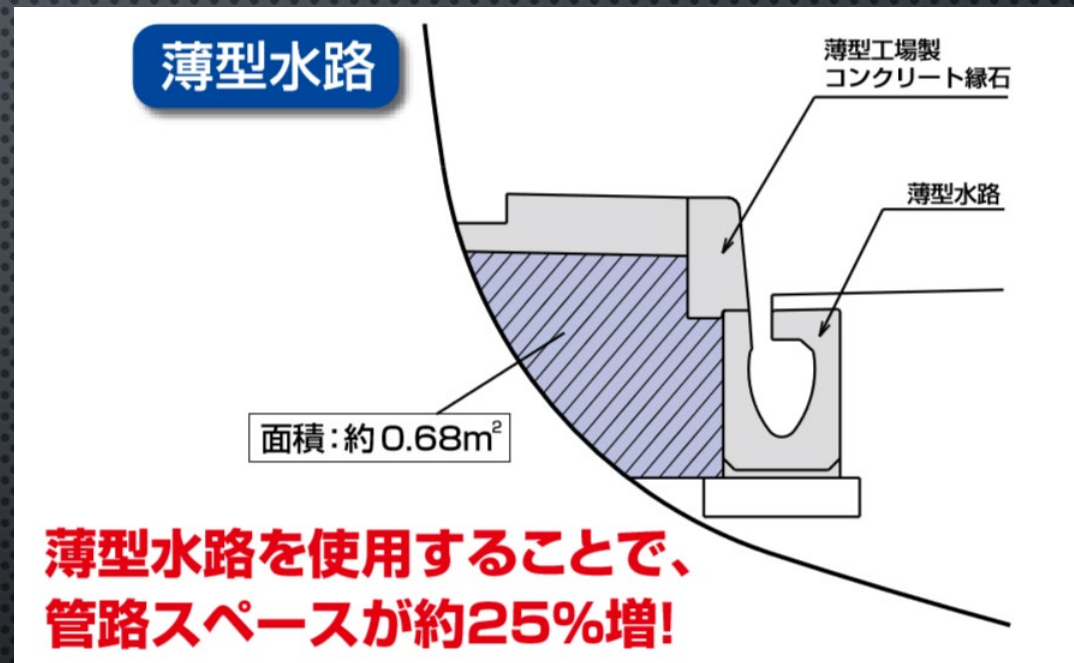
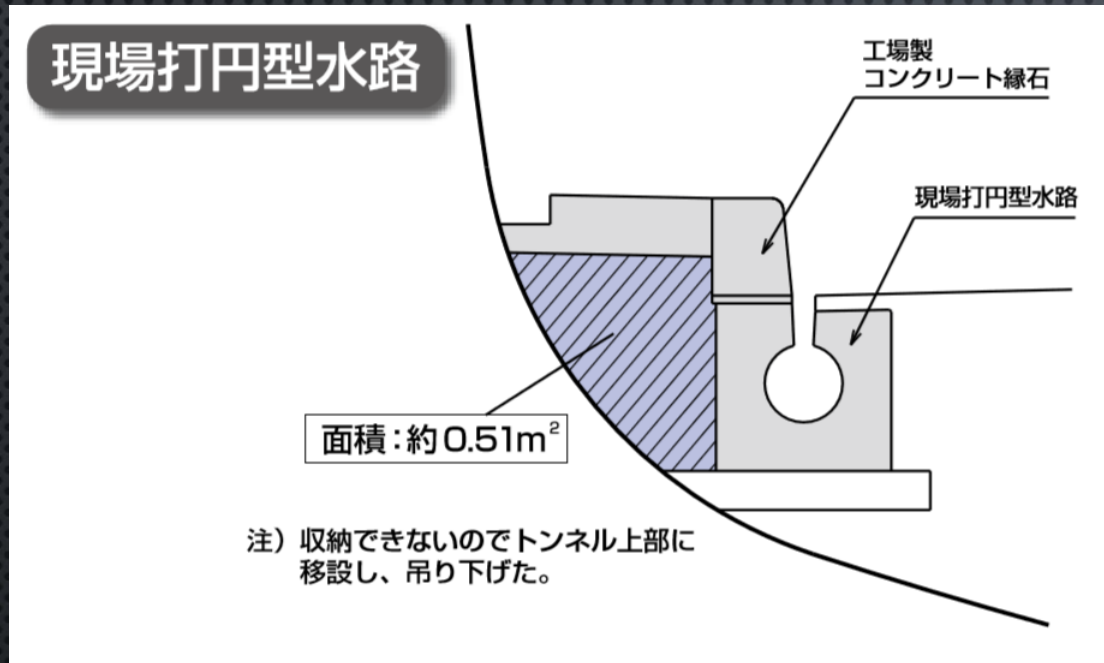

円形水路では確保できなかった管路スペースの確保が可能です。

円形水路からのコスト縮減

【近畿地方採用例】平成16年度施工 3,300M当り

プレキャスト円形水路 Φ 200

27,200円 \times 1,650本 = 44,880,000円

薄型水路200用

16,000円 \times 1,650本 = 26,400,000円

18,480,000円(約42%) のコスト縮減になります。

舗装用機械に対する検討

薄型水路は・・・

コンクリート舗装フィニッシャーに対する荷重検討が可能です。



トンネルのインバートに当たる問題を解決

インバートに当たってしまう。

スリットを偏心する事により、
離れた位置へ施工できます。

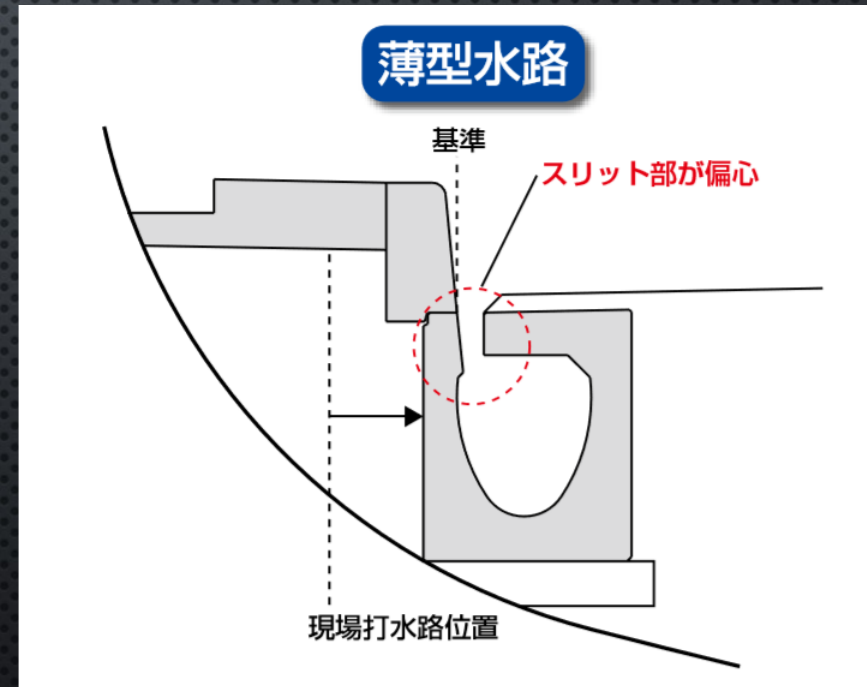
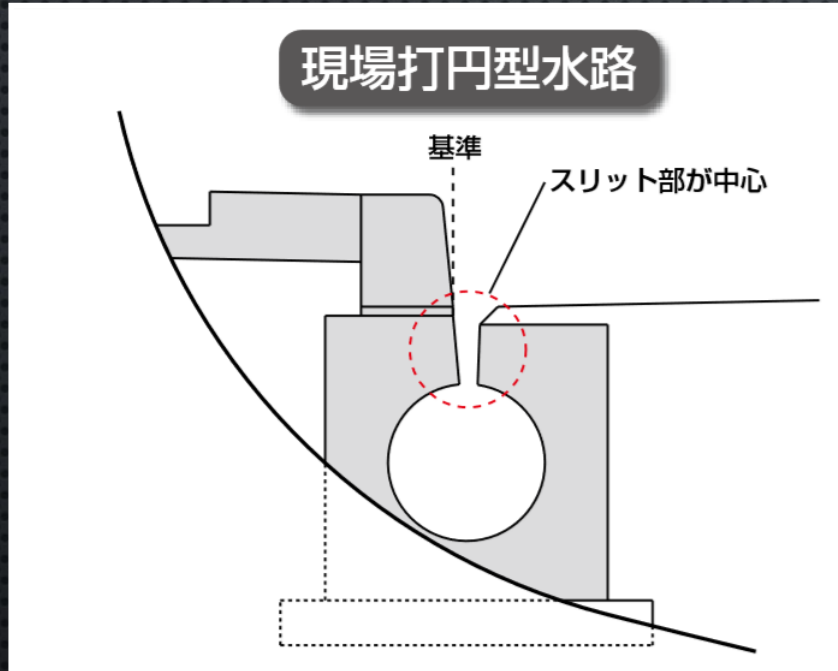

施工性

「パーフェクトジョイント工法(てこの原理を利用したワンタッチ施工)」



約150M／日 以上施工

が可能です。

バリエーション ①

薄型水路
自動車専用道路タイプ

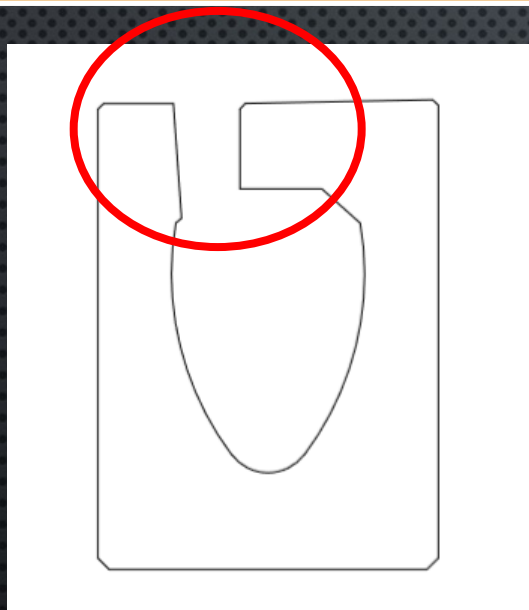

50mmスリット
(コンポジット舗装対応可能)

薄型水路
一般道路タイプ

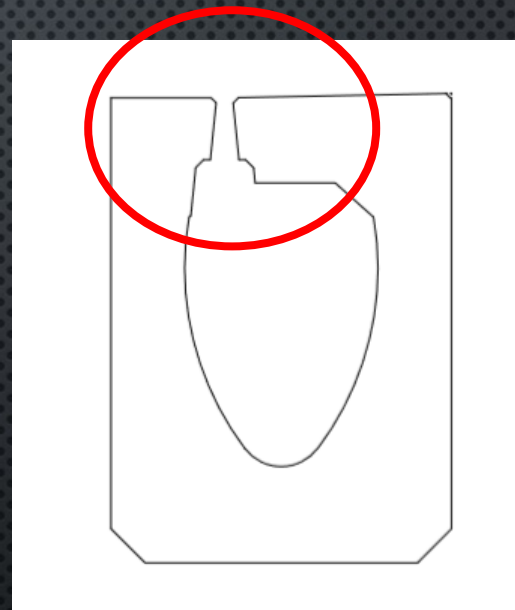

15mmスリット

バリエーション ②

薄型水路専用管理柵

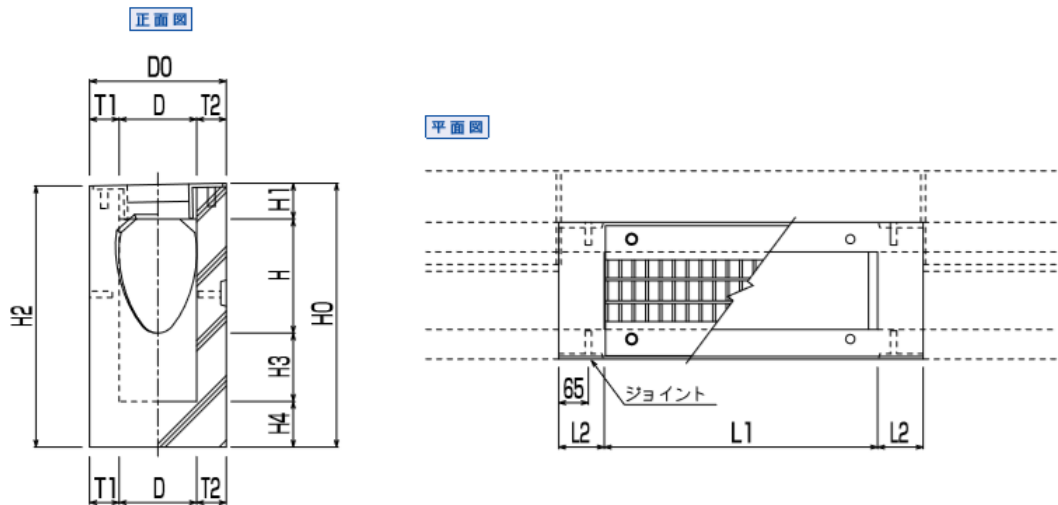

薄型水路用非常駐車帯

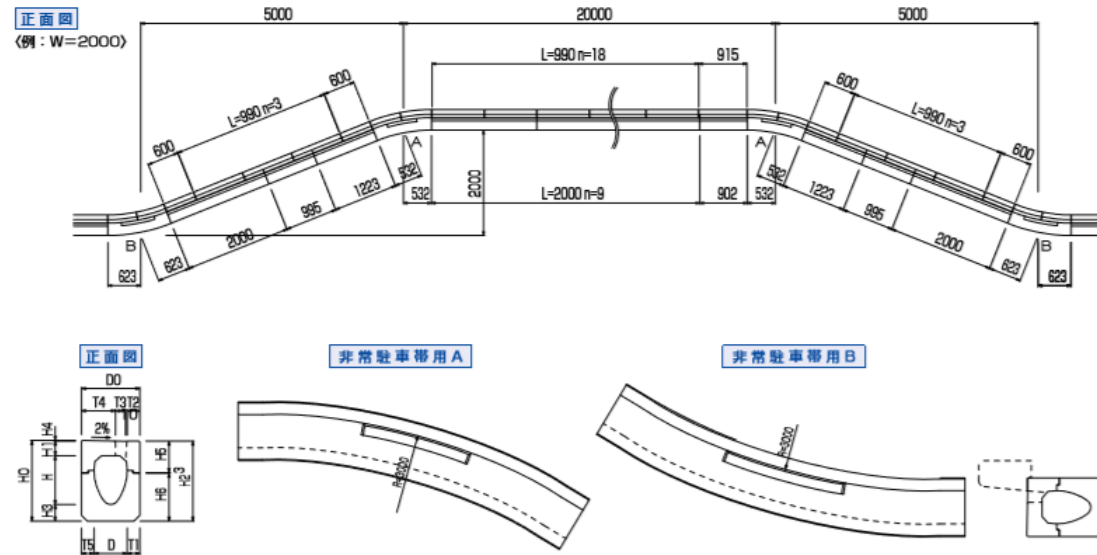

トンネルウォールは 新設だけじゃないんです



変状対策工事など

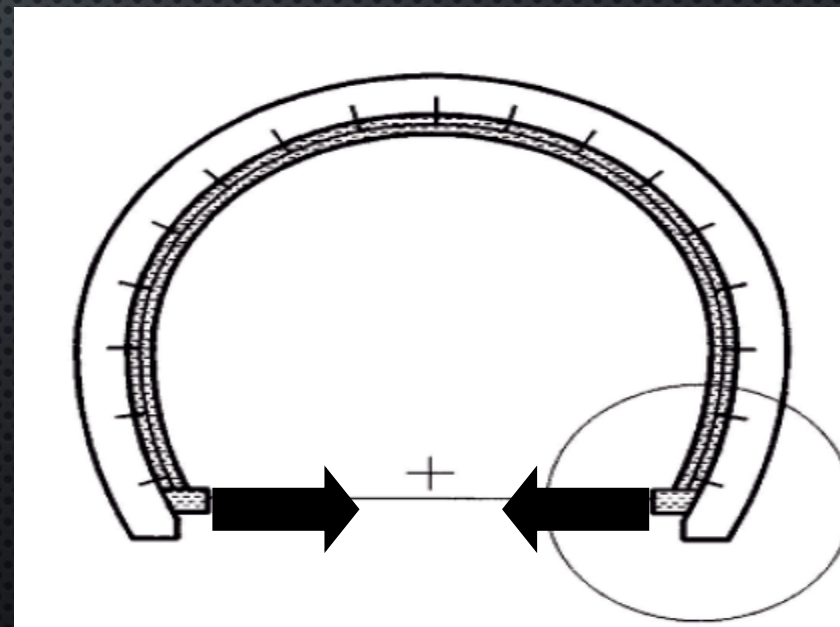

トンネル内の監視員通路壁の維持・補修

取り壊し



トンネル内の監視員通路壁の維持・補修

復旧



トンネル内の監視員通路壁の維持・補修

現場打ちの
場合

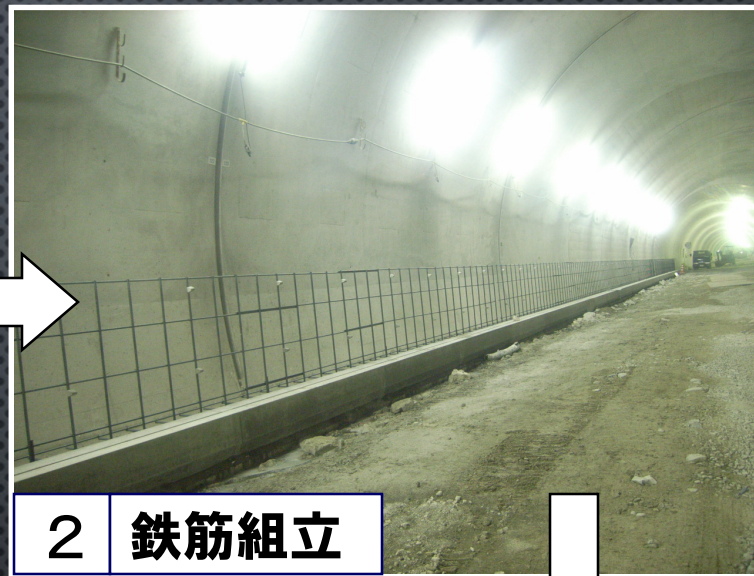

トンネル内の監視員通路壁の維持・補修

トンネルウォールの
場合



1工程以上
減らせます！



トンネル内の監視員通路壁の維持・補修



タイル貼りは
安全なトンネル坑外で作業



トンネル内の監視員通路壁の維持・補修



専用吊り金具も完備



水管などの管路も、
製品ならラクラクかわしちゃいます

トンネルウォール実績 三陸国道事務所



三陸沿岸道路
田老岩泉地区舗装工事
(摂待第2トンネル)

トンネルウォール実績

南三陸国道事務所



**三陸沿岸道路
鍬台舗装工事
(新鍬台トンネル)**

トンネルウォール実績

南三陸国道事務所



**三陸沿岸道路
大槌地区舗装工事
(大槌第2トンネル)**

トンネルウォール実績

NEXCO東日本
会津若松管理事務所



磐越自動車道
鳥屋山トンネル補修工事
(変状対策工事)

トンネルウォール実績

NEXCO東日本
長野管理事務所

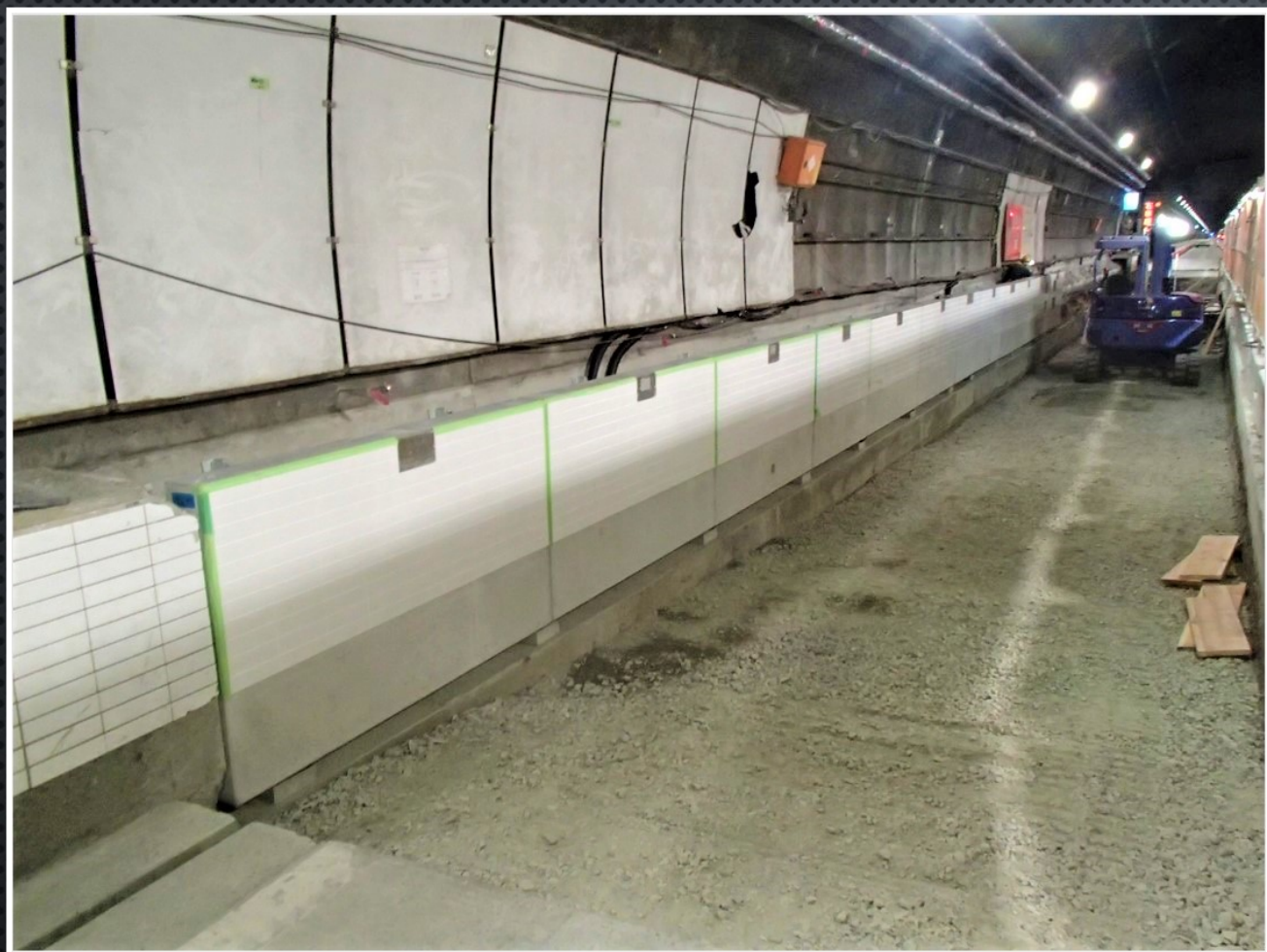

長野自道車道
一本松トンネル
変状対策工事

トンネルウォール実績

NEXCO中日本
豊川工事事務所



新東名高速道路
豊川舗装工事

トンネルウォール実績

NEXCO中日本
清見工事事務所



東海北陸自動車道
清見北舗装工事

トンネルウォール実績 浪速国道事務所



清滝生駒道路
清滝地区舗装工事
(清滝第二トンネル)

よくある質問

- トンネルウォールの納期はどの位らいかかるか？
→ 約1キロの延長で、10日程度の製造日数が必要となります。
- トンネルウォールの一日当たりの納入枚数は？
→ 施工スピードに合わせて納入の手配をさせていただきます。
- 薄型水路の納期はどの位かかるか？
→ 約1キロの延長で、10日程度の製造日数が必要となります。
- どこまで供給が可能か？
→ 日本全国にネットワークがあるので、どこでも供給可能です。

ご視聴ありがとうございました